

# Trousers for Men – AtelierSaison

Be sure to print with "A3 size" and "Page Sizing & Handling – Custom Scale: 96.5%" of Adobe Acrobat Reader.  
Please check if it is correctly printed in actual size by measuring the straight line below with a ruler.

\*There may be an error of 0.1 to 0.2 mm depending on the scale.

必ずAdobe Acrobat Readerの「A3サイズ」、「ページサイズ処理—カスタム倍率: 96.5%」で印刷してください。  
正しく実寸で印刷されているかどうかを下の直線を定規で図って確認してください。  
※縮尺により0.1~0.2mm程度誤差が生じる事があります。

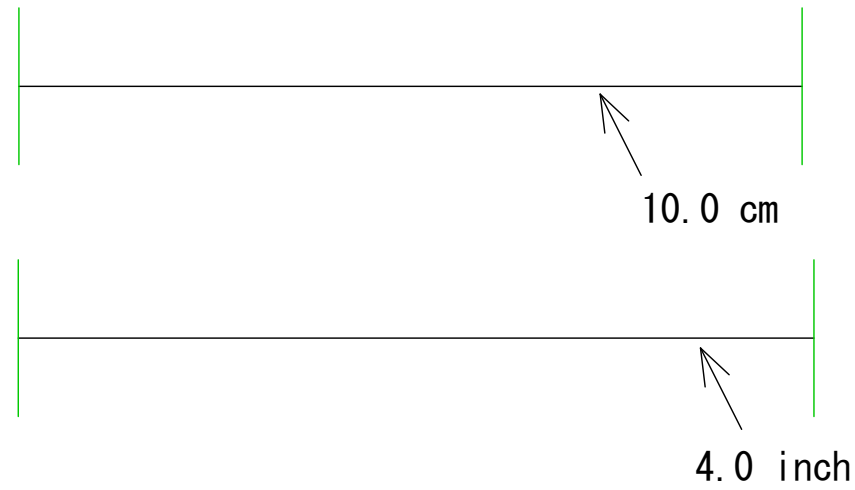

S. A = Seam Allowance  
Overlock = Serge seam

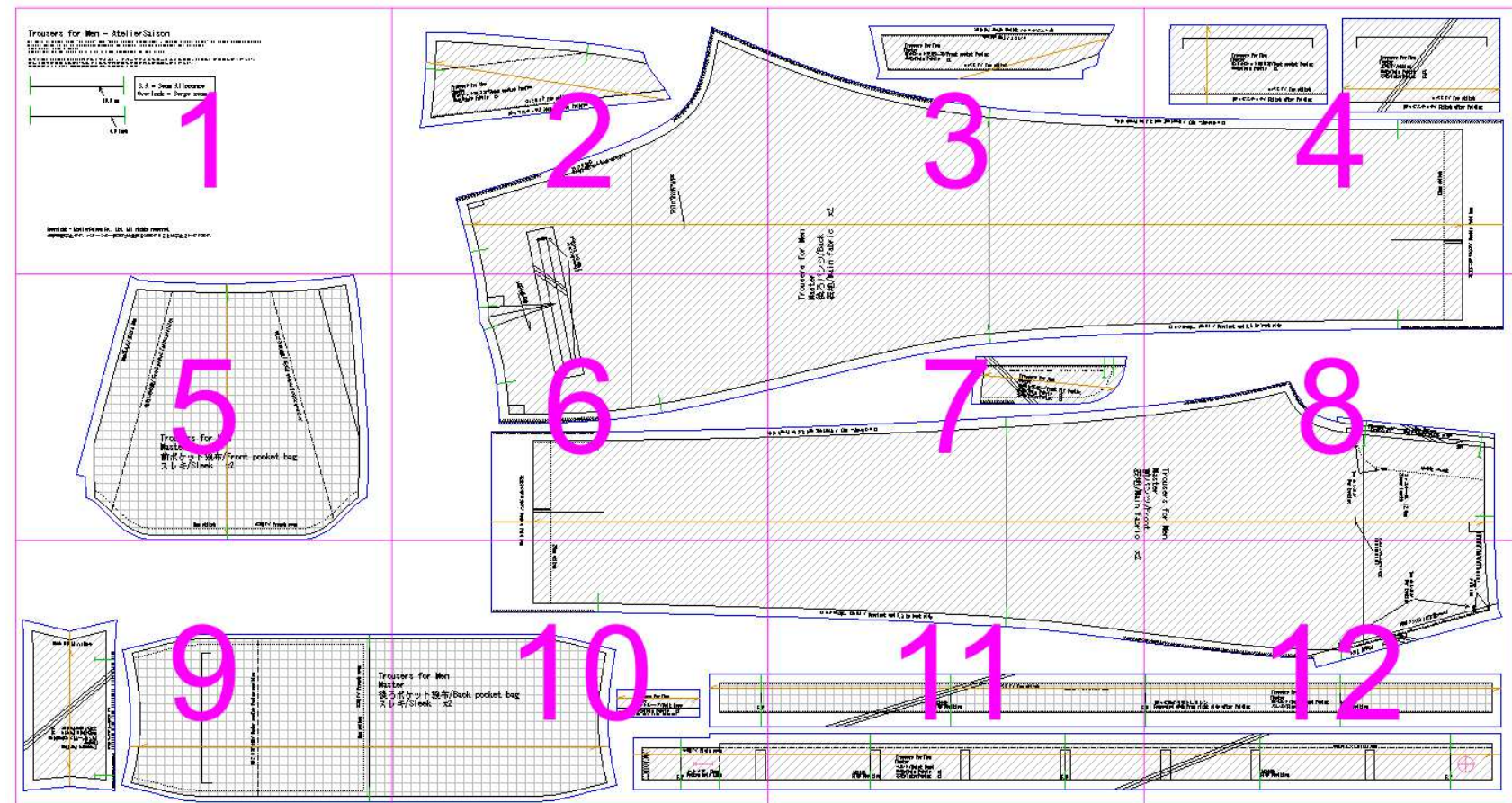

Copyright © AtelierSaison Co., Ltd. All rights reserved.

無断転載禁止です。パターンの一部または全部を複製することは禁止されています。

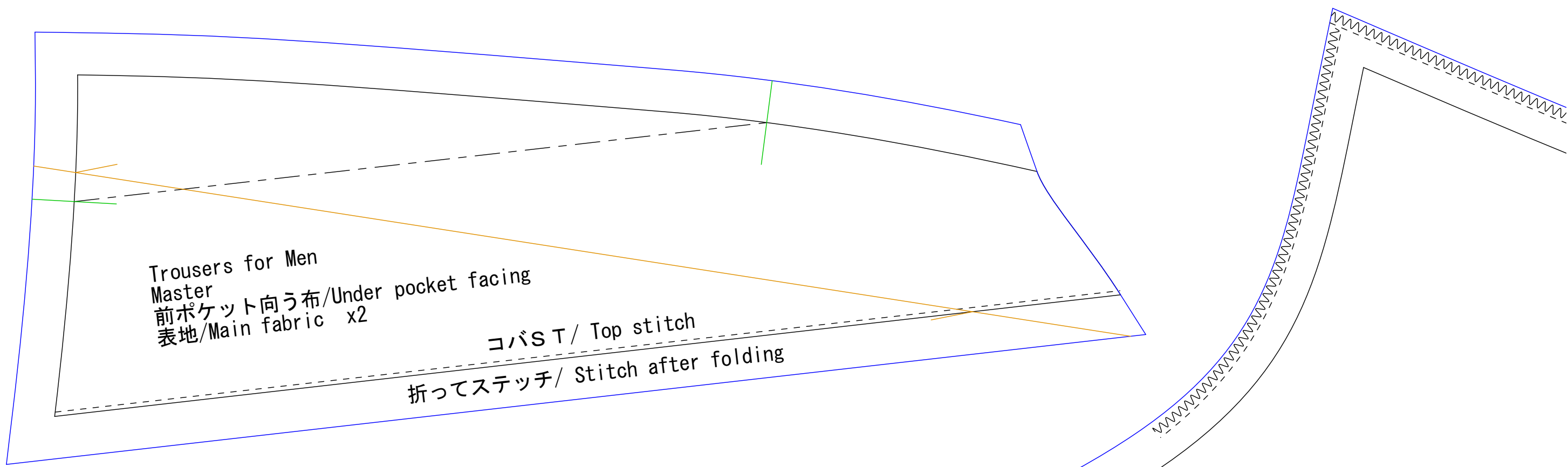

Trousers for Men  
 Master  
 前ポケット向う布/Under pocket facing  
 表地/Main fabric x2

コバST/ Top stitch  
 折ってステッチ/ Stitch after folding

ロック割り  
 Overlock and Seam opening

センタープレス止まり位置  
 Crease press end

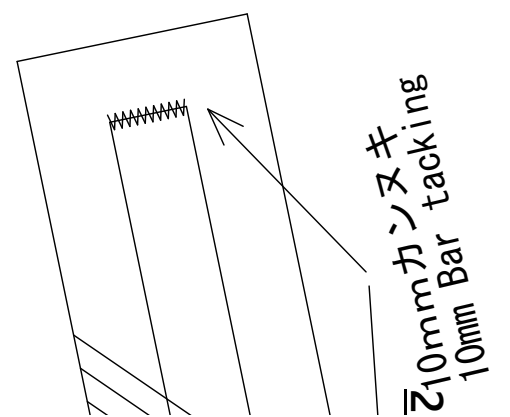

10mmカンヌキ  
 10mm Bar tacking

1

2

Trousers for Men  
バック/Back  
Main fabric x2

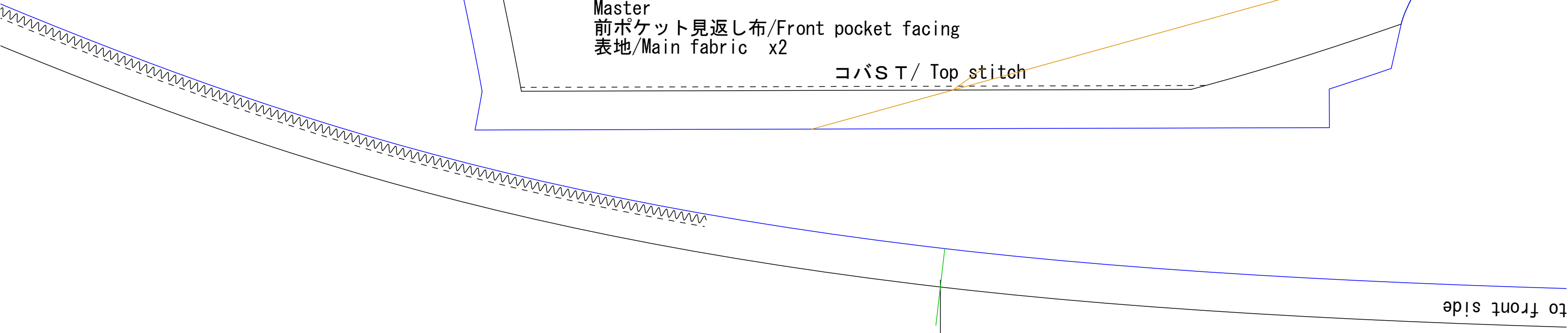

to front side

2

3

3

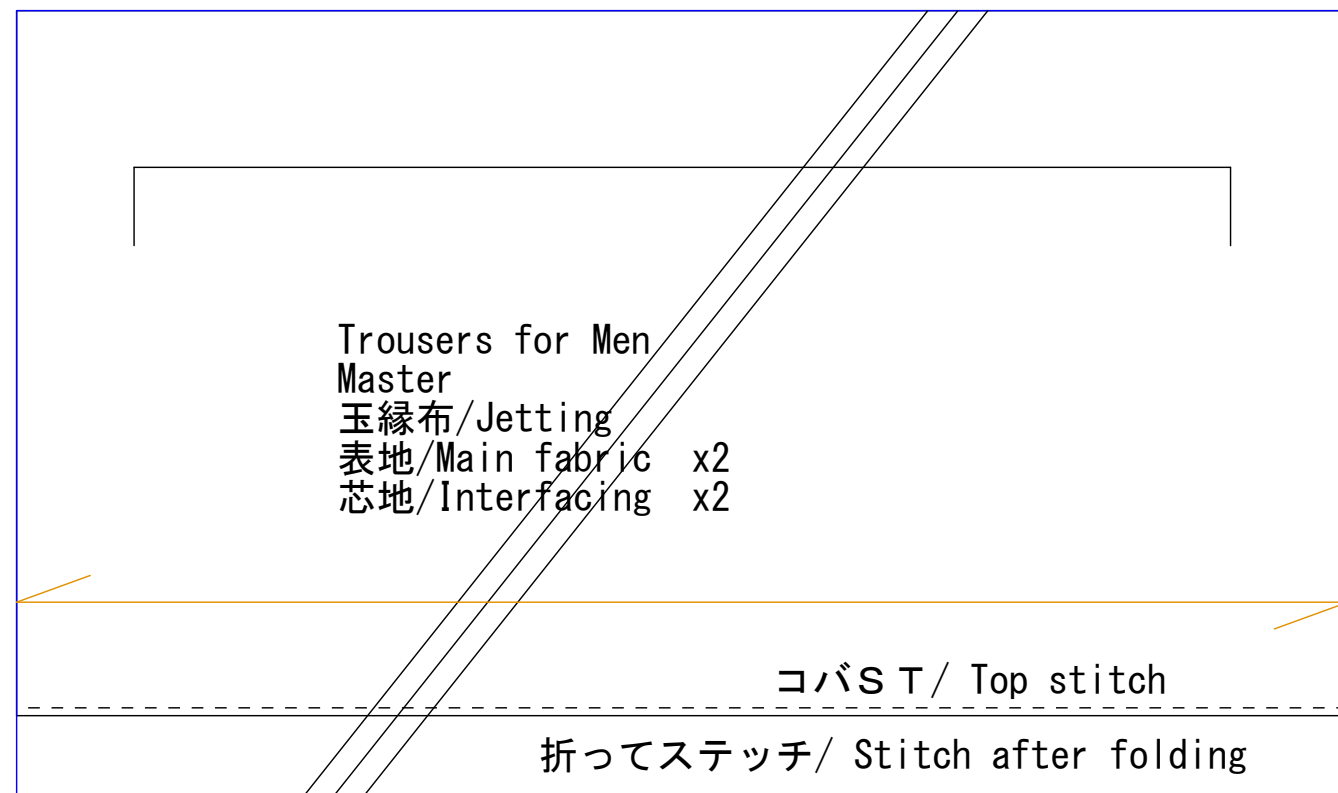

ロック片倒し(前) / Overlock and S.A

3

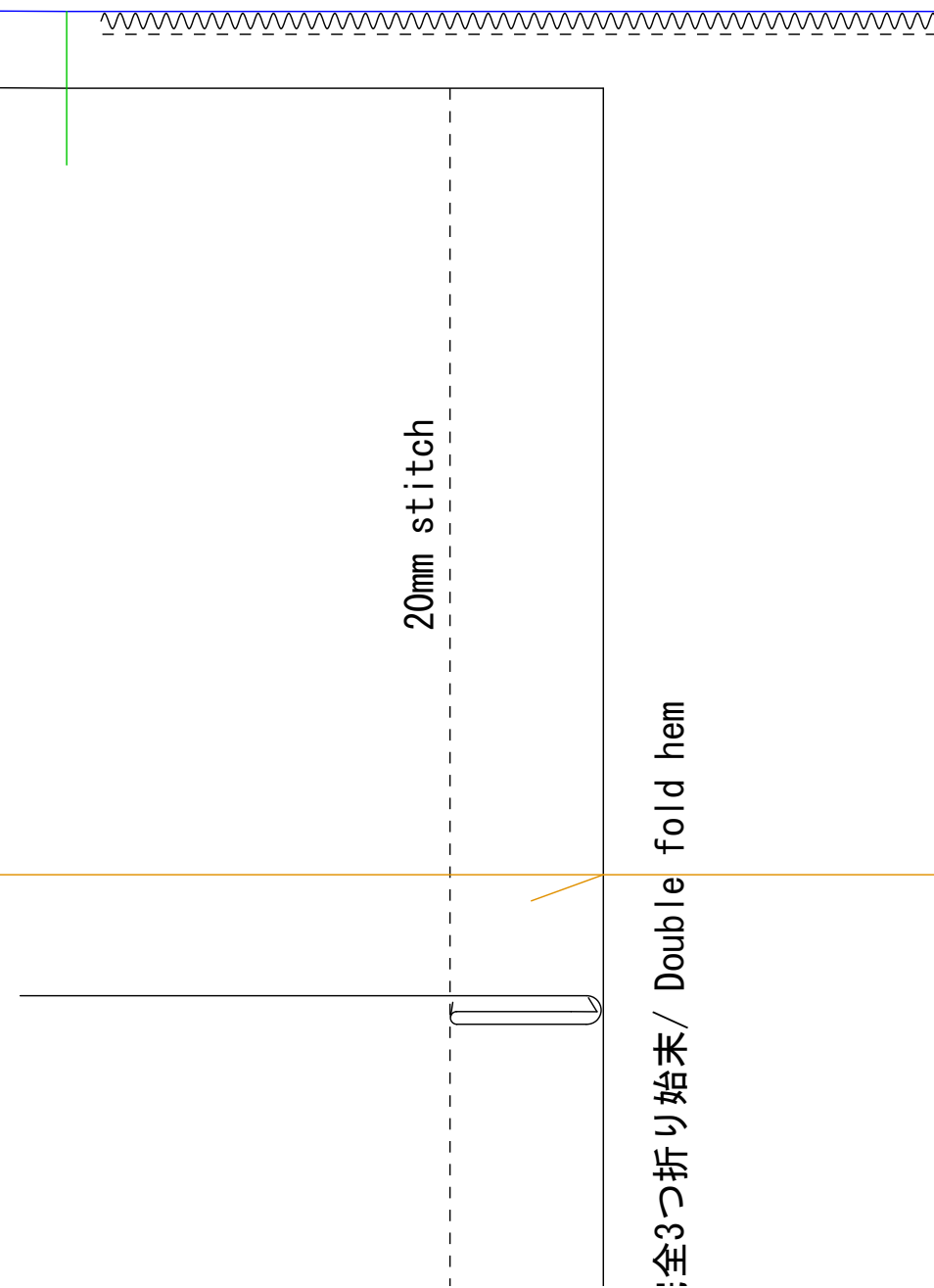

4

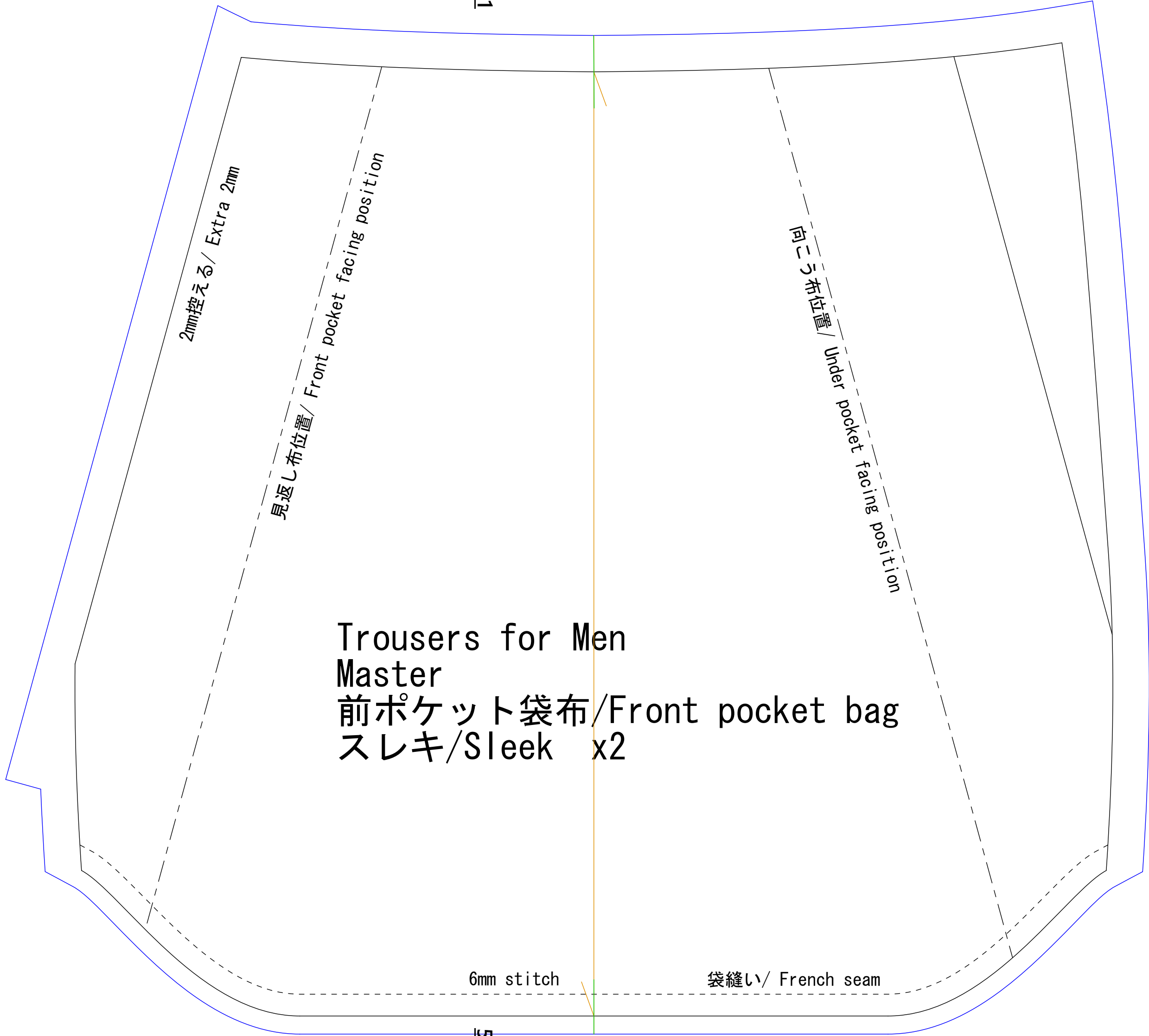

2mm控える / Extra 2mm

見返し布位置 / Front pocket facing position

向こう布位置 / Under pocket facing position

Trousers for Men  
Master  
前ポケット袋布 / Front pocket bag  
スレキ / Sleek x2

6mm stitch

袋縫い / French seam

1

5

5

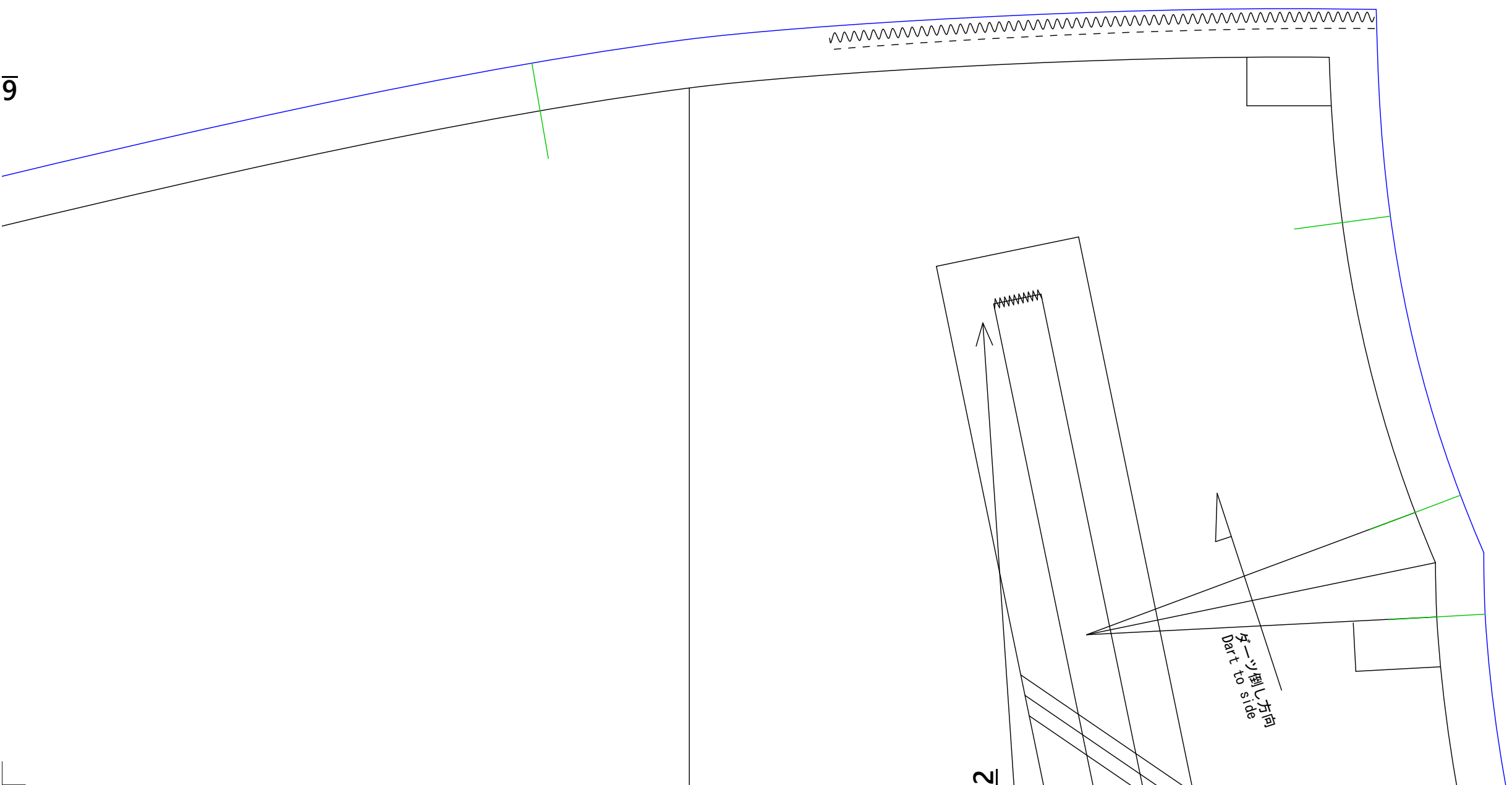
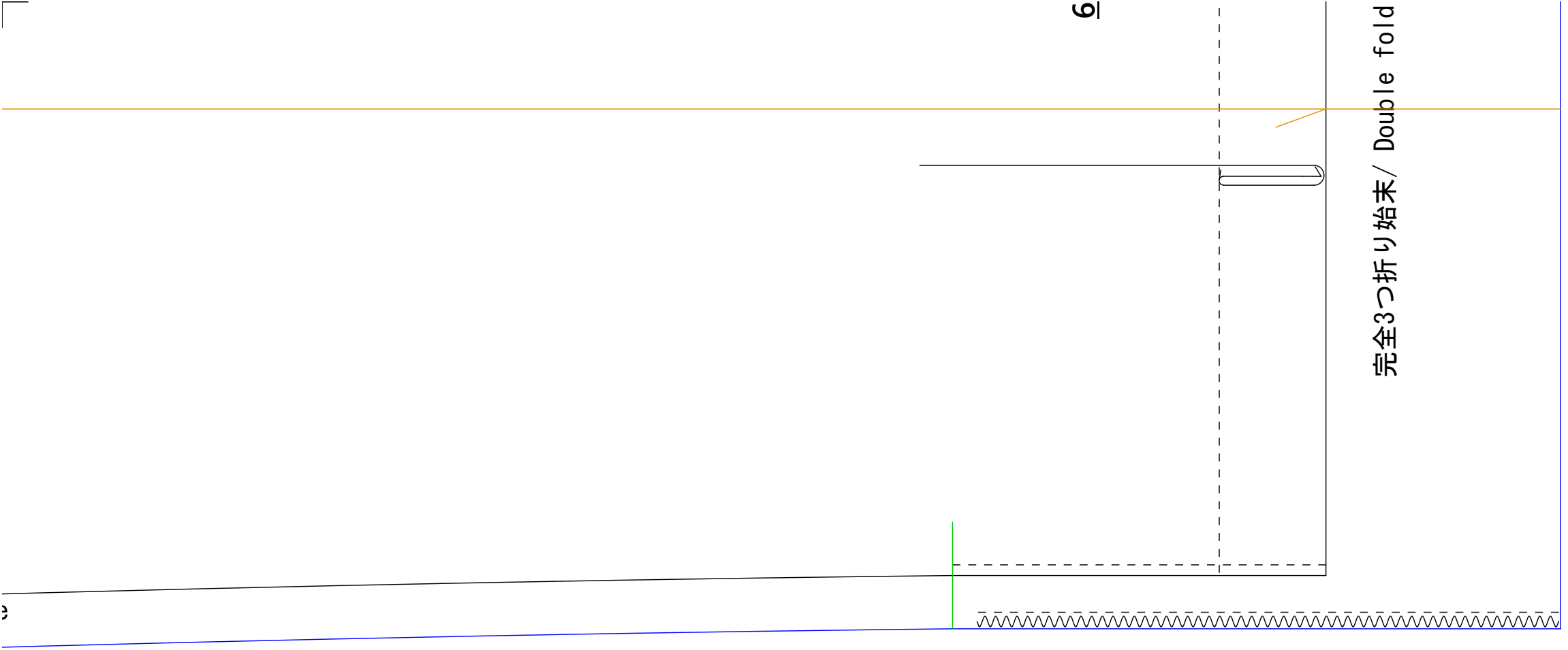

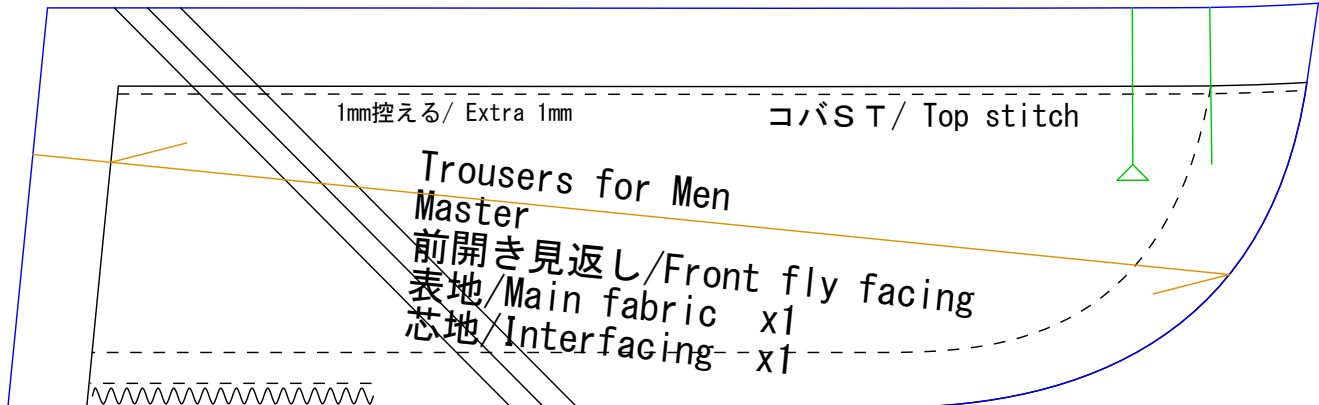

Trouse  
Master  
後ろハ  
表地/M

7

ロック片倒し(前) / Overlock and S.A to front side

6

7





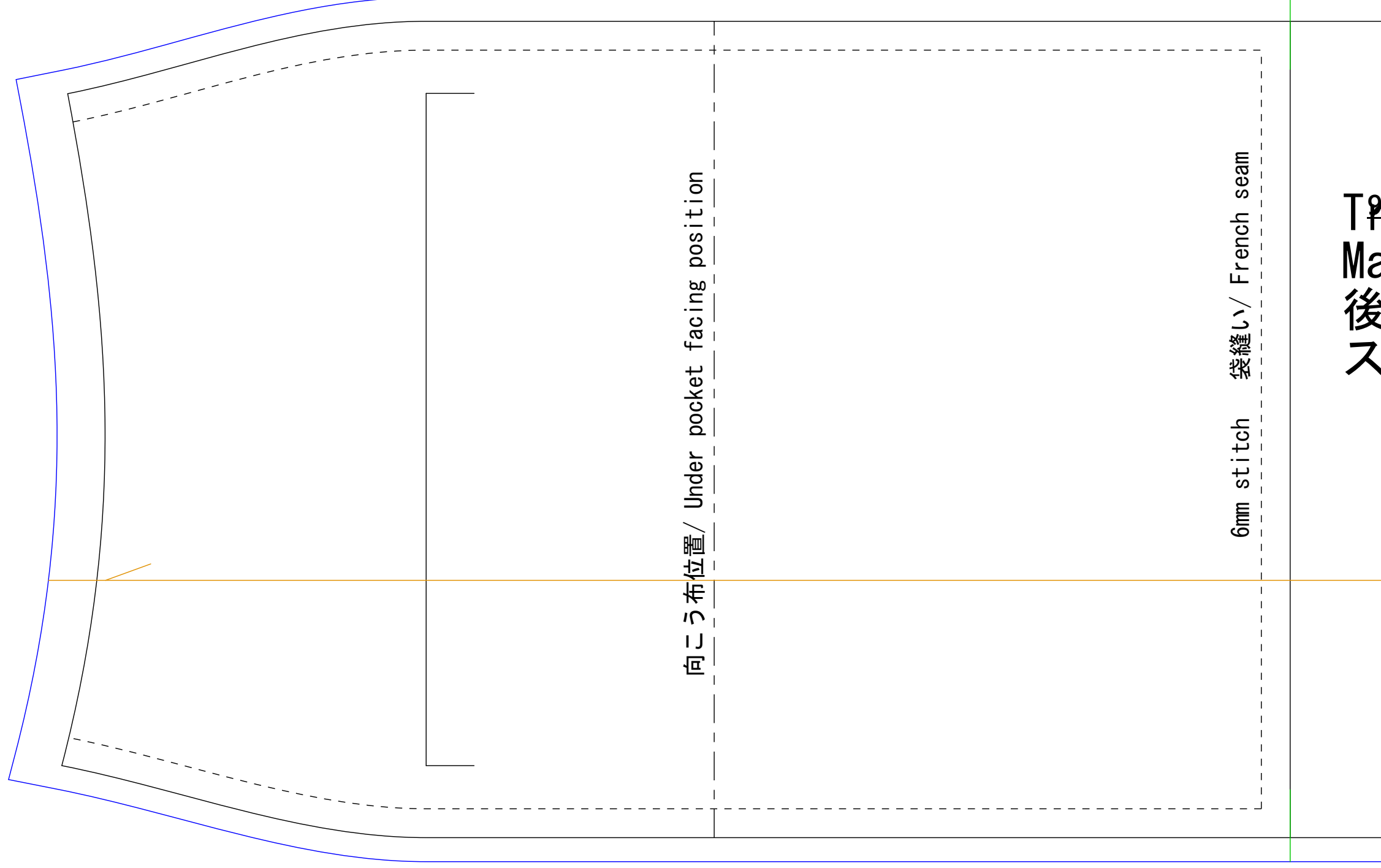
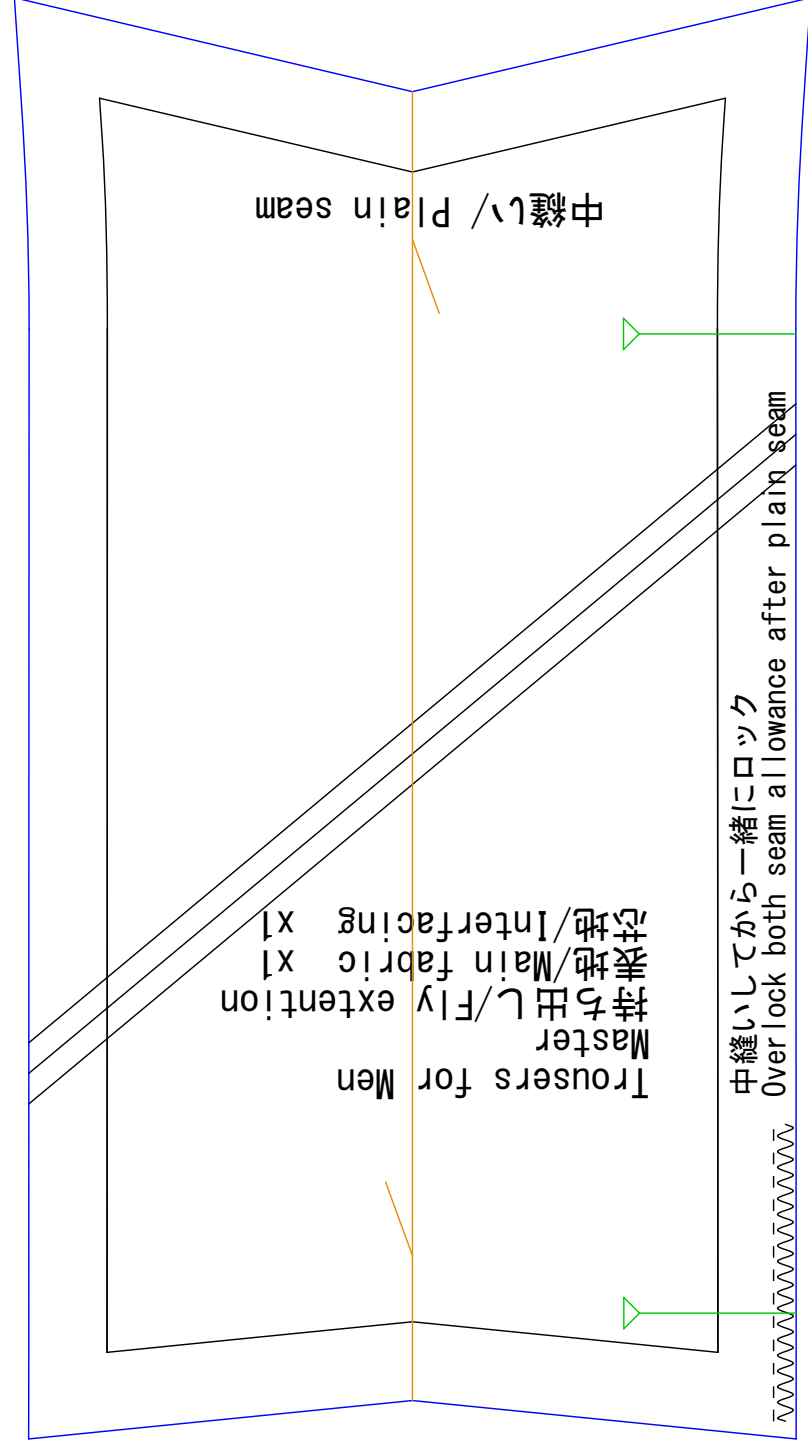

TP  
 Ma  
 後ス

Trousers for Men

Master

後ろポケット袋布/Back pocket bag

レキ/Sleek x2

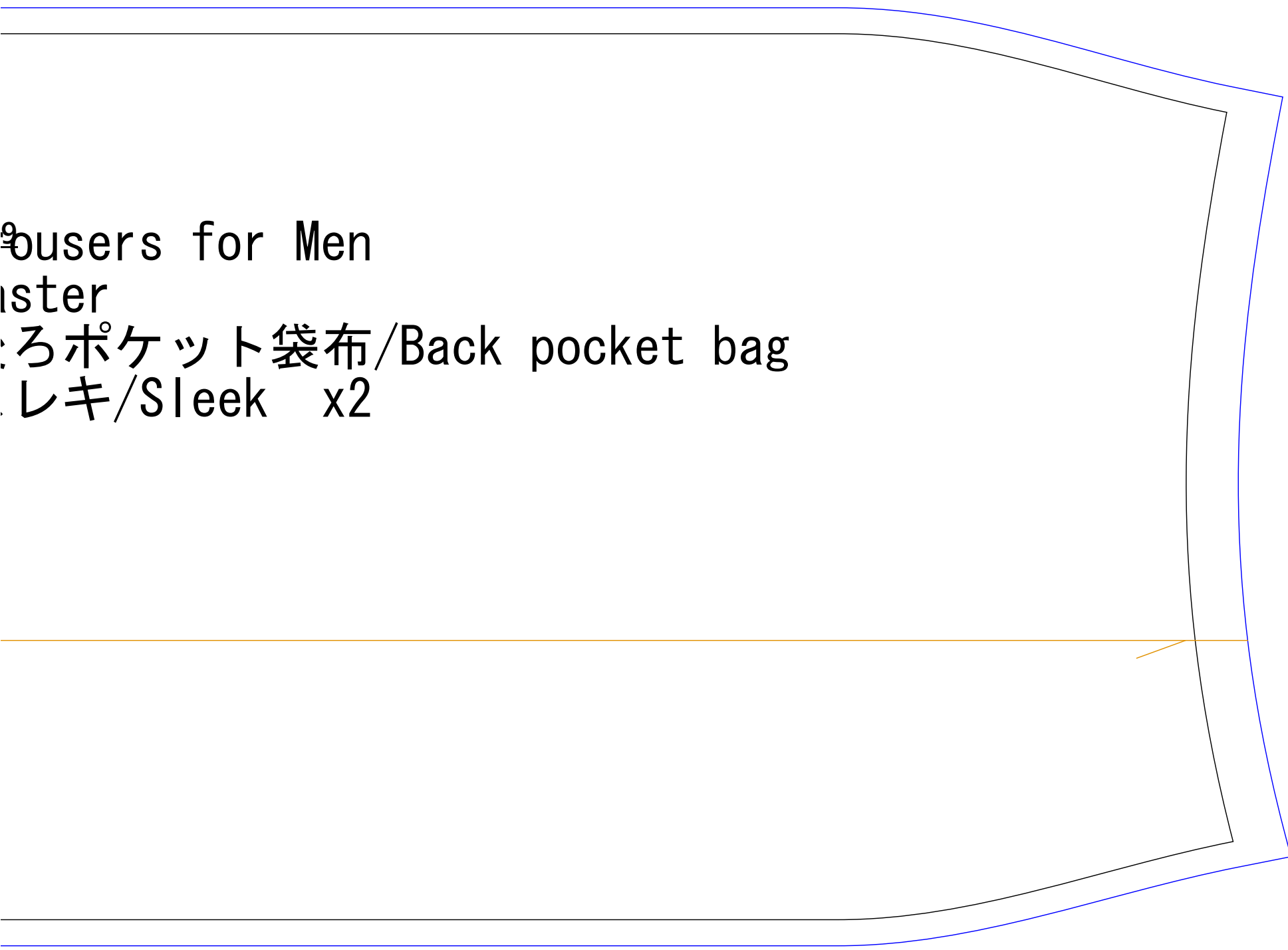
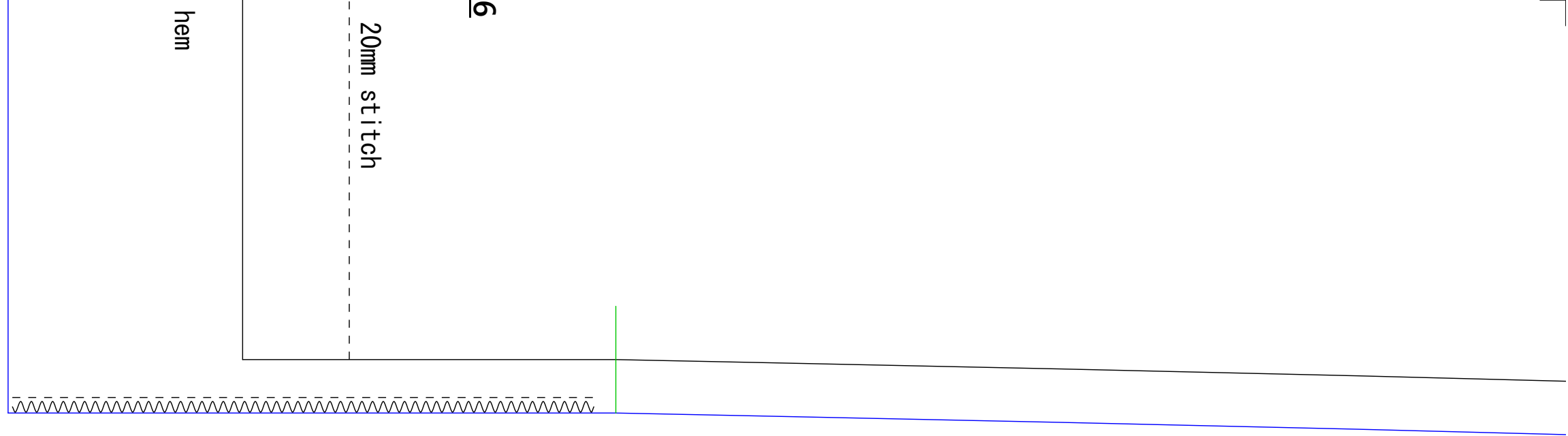

Trousers for Men  
Master  
ベルトループ/Belt loop  
中縫い割り 表地/Main fabric x7  
Plain seam and seam opening

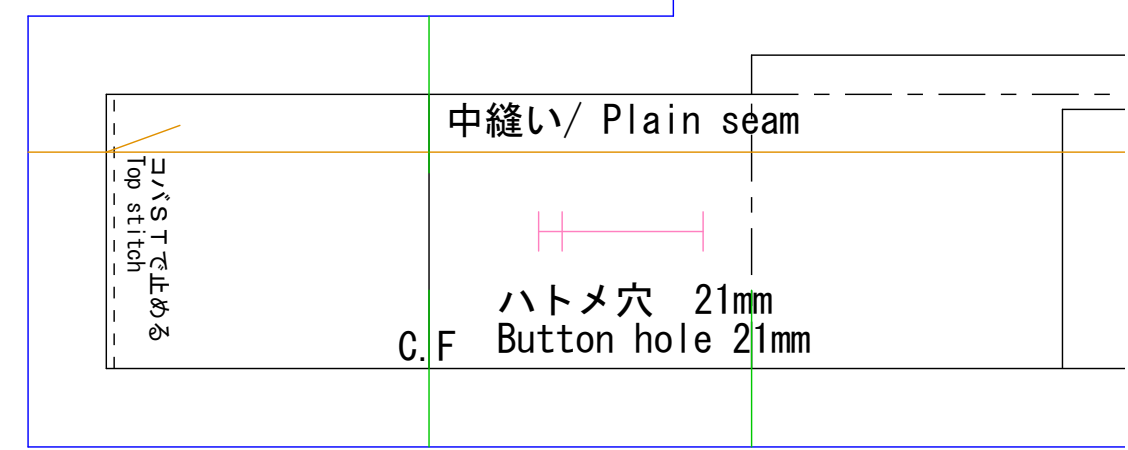
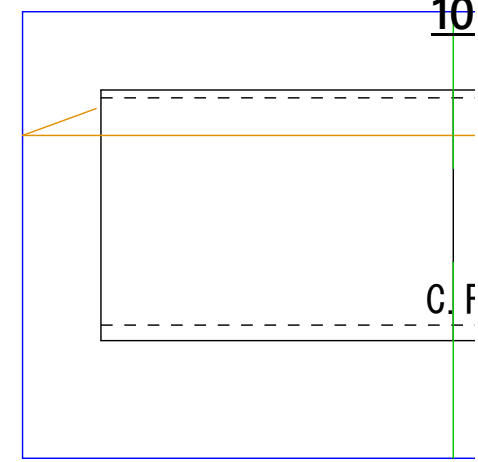

ロック片倒し（後ろ） / Overlock and S.A to back side

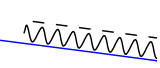

10

11

コバST / Top stitch

5mm控える / Extra 5mm

脇位置  
Side position

脇位置  
Side position

Trousers for Men  
Master  
ベルト/Waist Band  
表地/Main fabric x1  
芯地/Interfacing x1

C. B

